

# 建设项目竣工环境保护 验收监测表

JC 检 字(2018)第 091920 号

项目名称：年产防火门 10000 樘，防火卷帘门  
80000 平方米生产线建设项目

建设单位：四川文清消防工程有限公司

四川九诚检测技术有限公司

2019 年 2 月

承担单位：四川九诚检测技术有限公司

总经理：

方案编写人：

审核：

审定：

现场监测负责人：

四川九诚检测技术有限公司

电话：028-87862858

传真：028-87862858

邮编：611731

地址：四川·成都·犀浦·泰山南街 186 号

## 目录

- 表一 项目基本情况
- 表二 主要工艺流程及产污环节分析
- 表三 主要污染物产生与治理
- 表四 环评结论及环评批复
- 表五 监测标准及监测内容
- 表六 监测结果
- 表七 环境管理检查结果
- 表八 结论与建议

## 附图

附图 1：项目地理位置图

附图 2：项目外环境关系图

附图 3：项目总平面布置图

附件 4：项目设施设备图

附图 5：项目现场采样图

## 附件

附件 1 立项批复；

附件 2 环评批复；

附件 3 营业执照；

附件 4 厂房租赁合同；

附件 5 工况证明；

附件 6 废金属合同；

附件 7 委托书；

附件 8 夜间不生产承诺书；

附件 9 公众意见调查表；

附件 10 公众参与承诺函；

附件 11 环保管理制度；

附件 12 环境应急预案；

附件 13 监测报告。

表一 项目基本情况

项目名称	年产防火门 10000 樘，防火卷帘门 80000 平方米生产线建设项目				
建设单位名称	四川文清消防工程有限公司				
法人代表	杨东	联系人		魏爽	
联系电话	13880633632	传真	/	邮政编码	611130
建设地点	四川省成都市温江区成都海峡两岸科技产业开发园西区永盛镇片区 兴达路 178 号				
立项审批部门	成都市温江区经济和信息化局	备案文号		川投资备【2017-510115-41-03-228835】JXQB-1587 号	
建设项目性质	新建 <input checked="" type="checkbox"/> 迁建 <input type="checkbox"/> 改扩建 <input type="checkbox"/> 技改迁建 <input type="checkbox"/> (划 <input checked="" type="checkbox"/> )				
环评时间	2018年3月	现场监测时间		2019 年 1 月 24-25 日	
环评报告表审批部门	成都市温江区环境保护局	文号	温环建评[2018]79号	时间	2018年5月7日
环评报告表编制单位	四川锦绣中华环保科技有限公司				
投资总概算 (万元)	500	环保投资总概算 (万元)	18.0	比例	3.6%
实际总投资 (万元)	500	实际环保投资 (万元)	18.0	比例	3.6%
验收监测依据	<p>1、《国务院关于修改〈建设项目环境保护管理条例〉的决定》（国务院令 第682号，2017.7.16）；</p> <p>2、环境保护部《建设项目竣工环境保护验收暂行办法》（国环规环评[2017]4号，2017.11.20）；</p> <p>3、国家环境保护总局《关于建设项目竣工环境保护验收适用标准有关问题的函》（环函[2002]222号，2002.8.21）；</p> <p>4、成都市环境保护局《关于贯彻落实〈建设项目竣工环境保护验收</p>				

	<p>收暂行办法&gt;的通知》（成环发【2018】8号，2018年1月3日）；</p> <p>5、四川锦绣中华环保科技有限公司编制了《四川文清消防工程有限公司年产防火门 10000 樘，防火卷帘门 80000 平方米生产线建设项目环境影响报告表》（2018年3月）；</p> <p>6、成都市温江区环境保护局关于《四川文清消防工程有限公司年产防火门 10000 樘，防火卷帘门 80000 平方米生产线建设项目环境影响报告表》的批复（温环建评[2018]79号，2018年5月7日）；</p> <p>7、项目验收监测委托书。</p>
验收监测标准、标号、级别	<p>1、废水：《污水综合排放标准》（GB 8978-1996）；《污水排入城镇下水道水质标准》（GB/T 31962-2015）；</p> <p>2、废气：《大气污染物综合排放标准》（GB 16297-1996）；</p> <p>3、噪声：《工业企业厂界环境噪声排放标准》（GB12348-2008）；</p>
<p><b>建设项目基本情况：</b></p> <p><b>一、项目基本情况</b></p> <p>四川文清消防工程有限公司成立于 2015 年，是一家以制造、销售、安装各类防火卷帘门、防火门为主的公司。该公司于 2016 年 1 月与成都市峰凌家具制造有限公司签订租赁协议，租用其在成都市温江区成都海峡两岸科技产业开发园西区永盛镇片区兴达路 178 号的闲置厂房共 3600m<sup>2</sup>，建设年产防火门 10000 樘，防火卷帘门 80000 平方米生产线建设项目。</p> <p>项目总用地面积：3600m<sup>2</sup>，设置剪板机、折弯机、焊机等设备，建设防火门、防火卷帘门生产线，年产防火门 10000 樘，防火卷帘门 80000 平方米。</p> <p>2017 年 11 月 16 日，在成都市温江区经济和信息化局进行备案，备案号：川投资备【2017-510115-41-03-228835】JXQB-1587 号，2018 年 3 月，四川锦绣中华环保科技有限公司受委托完成了《四川文清消防工程有限公司年产防火门 10000 樘，防火卷帘门 80000 平方米生产线建设项目环境影响报告表》，成都市温江区环境保护局于 2018 年 5 月 7 日以温环建评[2018]79 号进行了批复。</p> <p>2018 年 9 月，四川文清消防工程有限公司委托四川九诚检测技术有限公司开展该项目的竣工环境保护验收监测工作。我公司在接受委托后，由我公司有关技术人员于 2018 年 9 月进行了现场踏勘。根据项目相关标准要求，我公司于 2019 年 1 月 24</p>	

日-25 日对本项目进行验收监测及现场调查工作，根据现场监测结果和环境管理情况，并参考建设单位提供的有关资料，编制了《四川文清消防工程有限公司年产防火门 10000 樘，防火卷帘门 80000 平方米生产线建设项目竣工环境保护验收监测表》。

## 二、验收监测范围及内容

### （一）验收监测范围

调查范围包括本项目主体工程（生产车间）、辅助工程（原辅料区、成品区、门卫室）、办公及生活用房（办公区、宿舍）、公用工程（供水设施、生活污水处理设施、供电设施）环保工程（废气治理、废水治理、噪声治理、固废治理）。

### （二）验收监测内容

- （1）废水污染物排放浓度监测；
- （2）废气污染物排放浓度监测；
- （3）工业企业厂界环境噪声监测；
- （4）固体废物处置情况检查；
- （3）总量控制检查；
- （4）环境管理检查；
- （5）公众意见调查。

## 三、项目概括

### （一）工程地理位置及外环境关系

项目位于成都海峡两岸科技产业开发园西区永盛镇片区兴达路 178 号，根据现场踏勘，本项目外环境关系描述如下：项目西侧紧邻兴达路，路对面为四川孜臻环保科技有限公司；项目南侧紧邻成都市方圆福电动车有限公司；项目东侧为成都木林森家具有限公司；项目北侧紧邻成都萨菲特家具有限公司。本项目位于工业园区内，周边主要为工业企业和园区道路。项目周边无重污染企业，无环境制约因素。项目周围无公园、学校、风景名胜、旅游景区、军事管理区、重要公共设施、水厂以及水源保护区等重要敏感目标，项目选址无重大环境制约因素。

项目地理位置见附图 1，项目外环境关系见附图 2，项目平面布置图见附图 3。

### （二）本项目建设内容

项目名称：年产防火门 10000 樘，防火卷帘门 80000 平方米生产线建设；  
建设单位：四川文清消防工程有限公司；

建设地点：四川省成都市温江区成都海峡两岸科技产业开发园西区永盛镇片区兴达路 178 号；

建设性质：新建（由于本项目为租用厂房建设，由成都市温江区经济和信息化局备案，备案中建设性质为改建，项目实际建设性质为新建）；

建筑面积：3600 m<sup>2</sup>（本项目租用成都市峰凌家具制造有限公司厂房 3000 m<sup>2</sup>，办公楼 580 m<sup>2</sup>，门卫室 20 m<sup>2</sup>，共计 3600 m<sup>2</sup>。建设单位填报备案表时，建筑面积包含厂房外 1400 m<sup>2</sup>空地，为 5000 m<sup>2</sup>。本项目实际建筑面积为 3600 m<sup>2</sup>。）；

项目总投资：500 万元。

项目环评建设内容与实际建设内容见表 1-1：

表 1-1 项目建设内容与环评内容对照表

名称	建设内容及规模		主要环境问题	备注	
	环评建设	实际建设			
主体工程	生产 车间	共一层，建筑面积共 3000m <sup>2</sup> 。主要布置钢质防火门生产线，钢质汽雾防火卷帘门生产线及钢质防火、防烟卷帘门生产线。生产线布置有钣金段、拼框段，帘布生产车间，成型车间等。	与环评一致	固废、噪声、金属粉尘及焊接烟尘、焊渣	依托成都市峰凌家具制造有限公司现有设施
辅助工程	原辅料区	位于生产车间内，主要用来堆放项目生产所需的原辅料。	与环评一致	/	
公用工程	成品区	位于项目生产车间内，主要用来存放待出库产品。	与环评一致	/	
公用工程	门卫室	厂区西北侧，建筑面积 20 m <sup>2</sup> 。	与环评一致	生活垃圾	
公用工程	供水设施	接园区供水管网	与环评一致	/	
公用工程	生活污水处理	项目无生产污水，生活污水已接入市政府污水管网排放至永盛镇污水处理厂	与环评一致	/	

	供电设施	园区电网接入	与环评一致		
办公及生活用房	办公区	依托成都市峰凌家具制造有限公司原有办公楼（共三层），本项目办公区位于一楼。设置 12m <sup>2</sup> 厕所。	与环评一致	生活垃圾、生活污水	
	宿舍	依托成都市峰凌家具制造有限公司原有办公楼（共三层），本项目宿舍位于二、三楼。	与环评一致	生活垃圾	
环保工程	废水治理	生活污水：依托已有 30m <sup>3</sup> 预处理池 1 个，经市政污水管网接入永盛镇污水处理厂处理达标后，排入石鱼河	与环评一致	污泥	依托
	废气	金属粉尘：设三面围挡，集气罩收集后由布袋除尘器处理；焊接烟尘：焊接区三面围挡，每个焊接区各设 1 台固定式焊接烟尘净化机。共设置 2 台固定式焊接烟尘净化机。厂区内不设置排气筒。	金属粉尘：经集气罩收集后通过袋式除尘器处理后，经 15m 排气筒高空排放；焊接烟尘由集气罩收集经净化处理后，经 15m 排气筒排放；	/	新建
	噪声治理	选用低噪声设备，采取设置减震垫，设备定期检修、维护。	与环评一致	噪声	新建
	固废治理	生活垃圾和预处理池污泥收集后由环卫清运；金属粉尘、边角废料、焊渣、废滤芯及废活性炭均属于一般固废，暂存于厂区内一般固废暂存处（生产车间东北角，20m <sup>2</sup> ），	生活垃圾和预处理池污泥收集后由环卫清运；金属粉尘、边角废料、焊渣外售综合利用；项目	/	新建

	金属粉尘、边角废料、焊渣外售综合利用；废滤芯及废活性炭由固定式烟尘净化机厂家回收；废机油、废液压油、废油桶、含油抹布于危废暂存间（生产车间东侧安装工具库房旁，10m <sup>2</sup> ）暂存收集后交由有危废处置资质的单位处置。	废机械润滑油、废液压油产生量较小，暂存于危废暂存间，由厂区再利用；废滤芯和废活性炭交由厂家回收处理。		
--	---	--	--	--

### （三）原辅材料及能耗

本项目原辅材料及能耗与环评设计对照见表 1-2。

表 1-2 项目原辅材料及能耗与环评设计对照表

类型	名称	环评年耗量	实际年耗量	来源	用途
主 (辅) 料	钢板	80000 张	80000 张	外购	钢制防火门制造
	防火芯板	50000 套	50000 套	外购	钢制防火门制造
	镀锌钢卷	240t	240t	外购	卷帘门制造
	钢管	300t	300t	外购	卷帘门制造
	镀锌角钢	10t	10t	外购	卷帘门制造
	焊条	0.8t	0.8t	外购	钢制防火门、卷帘门制造
	电机端板	1200 套	1200 套	外购	安装卷帘门使用
	防火装饰布	100000 平方米	100000 平方米	外购	卷帘门制造使用
	防火铝箔布	100000 平方米	100000 平方米	外购	
	编制包装袋	100000 米	100000 米	外购	
	消防卷帘毯	100000 平方米	100000 平方米	外购	
	硅酸铝纤维针刺毯	100000 平方米	100000 平方米	外购	
	防火硅凝胶	2000 公斤	2000 公斤	外购	
	机油	0.02 t	0.02 t	外购	设备润滑及检修
	液压油	0.1 t	0.1 t	外购	每两年更换 1 次，每次更换量 0.2 t
	水	577.5m <sup>3</sup> 自来水	885	市政管网	市政电网
	电	5 万度	3.3 万度	园区供电网	市政电网

**(四) 主要工艺设备****表 1-3 项目工艺设备对照表**

序号	设备名称	规格型号	单位	环评数量	实际数量	
生产 设备	1	液压摆式剪板机	HPP180	台	1	1
	2	液压板料折弯机	F9T	台	1	1
	3	冲床	SE105	台	3	3
	4	型材切割机	MZB73213A	台	4	4
	5	等离子切割机	/	台	1	1
	6	空压机	/	台	1	1
	7	CO <sub>2</sub> 气体保护焊机	MX5117B	台	1	1
	8	冷压机	MZ4215	台	2	2
	9	锁孔机	/	台	1	1
	10	台钻	/	台	2	2
	11	卷帘成型机	/	台	4	4
	12	导轨成型机	/	台	4	4
	13	电焊机	/	台	1	1
	14	缝纫机	/	台	1	1
	15	裁板锯	/	台	1	1
	16	小型磨光机	/	台	2	2
检测 设备	17	检测平台	/	台	1	1
	18	可靠性测试装置	/	台	1	1

**(五) 项目劳动定员与生产制度**

劳动定员：劳动定员为 20 人，其中工人 15 人，生产管理、技术人员 5 人。

生产制度：300 天/年，工作制度为 1 班制，夜间不进行生产。

项目实际现有 16 人，全年生产 300 天，每天工作 8 小时，夜间不生产。

表二 主要工艺流程及污染物产污环节

营运期工艺流程简述（图示）：

### 一、营运期工艺流程及产污环节分析

营运期工程分析 本项目营运期主要生产钢制防火门、钢质汽雾防火卷帘门及钢质防火、防烟卷帘门三种产品。

#### 1. 工艺流程简述

##### A. 钢质防火门制作工艺流程简述

(1) 钢门框制作工艺流程见图 2-1：



图 2-1 钢质防火门门框工艺流程及产污环节图

钢质防火门门框工艺流程简述：

下料、冲孔、剪角：外购的镀锌门框型材根据图纸需要用型钢切割机（砂轮切割）下料，用冲床使用特定模具对型材进行切角、使用台钻进行打孔等，在某些特殊形状切割时会使用到等离子切割机。此工序过程中产生的主要污染物为切割过程中产生的噪声、边角余料、金属切割粉尘。

焊接：在特定的焊接平台上，用 CO<sub>2</sub> 气体保护焊机将下料配套后的门框料，按成型尺寸要求，焊接拼装成牢固的门框。此工序过程中产生的主要污染物为焊接烟尘。

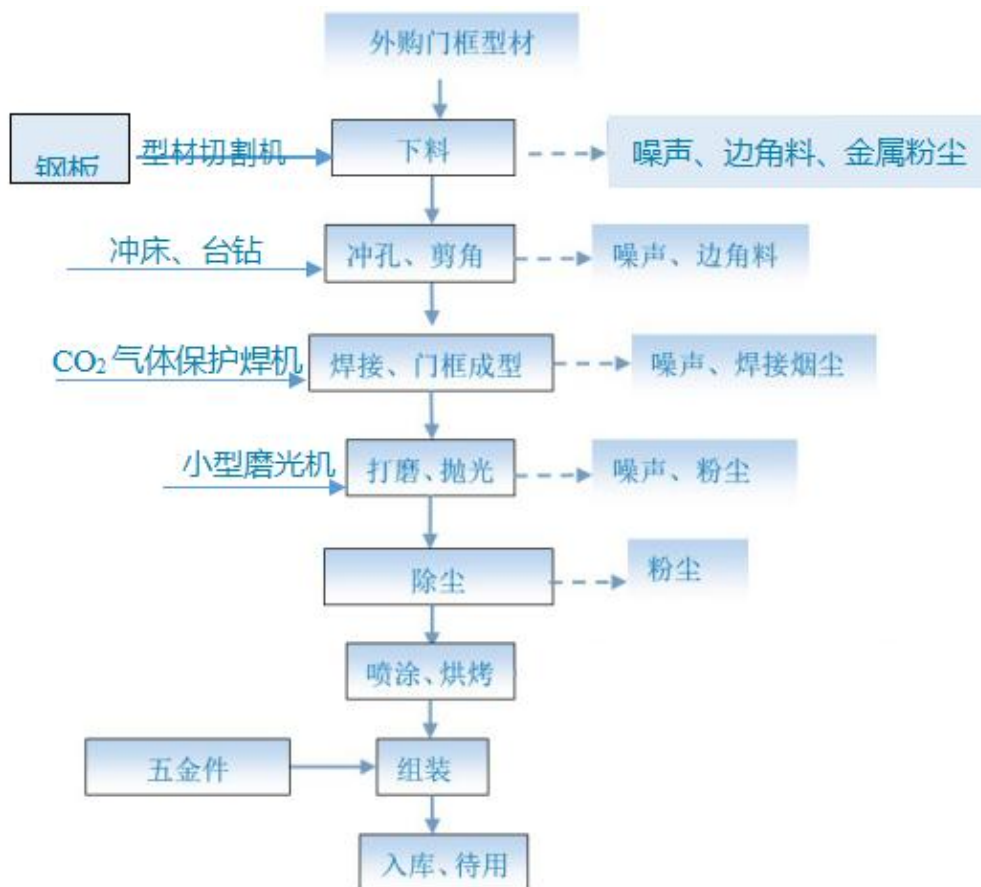
打磨、抛光：用专用的小型磨光机、砂纸等，对经冲剪、焊接加工的半成品进行表面磨平抛光，清除产品表面加工痕迹、焊渣焊缝、毛刺、尖锐棱角等。此工序过程中产生的主要污染物为金属打磨粉尘。

除尘：用压缩空气对打磨好的半成品吹去浮尘和用毛巾擦除油污，增加喷涂涂层的附着力。此工序过程中产生的主要污染物为粉尘。

喷涂、烘烤：把经过除尘处理的门框送货到具备条件的厂家进行喷涂烘烤处理，并将成品送回工厂进行下一步加工(此工序为外加工)。

组装：将外购的五金件和半成品门框按图纸技术要求进行装配，是对制作效果以及成品出货的最终检验，试装过程中对尺寸不符合要求的不合格品重新加工。产品入库，待用。

## (2) 门扇制作工艺流程：



图 2-2 钢质防火门门扇工艺流程及产污环节图

钢质防火门门扇工艺流程简述：

下料、裁板、冲孔、折弯：外购的成品钢板利用液压摆式剪板机按照产品规格进行裁板，裁板后根据设计和图纸要求用冲床对钢板进行剪角、台钻钻孔、液压板料折弯机进行折弯，此工序过程中产生的主要污染物为切割过程中产生的噪声、边角余料、金属切割粉尘。

焊接（骨架成型）：在特定的焊接平台上，用 CO<sub>2</sub> 气体保护焊机将折弯成型后的门扇面背板、门扇骨架料等半成品材料，按成型尺寸要求，焊接拼装成牢固的门扇骨架。此工序过程中产生的主要污染物为焊接烟尘。

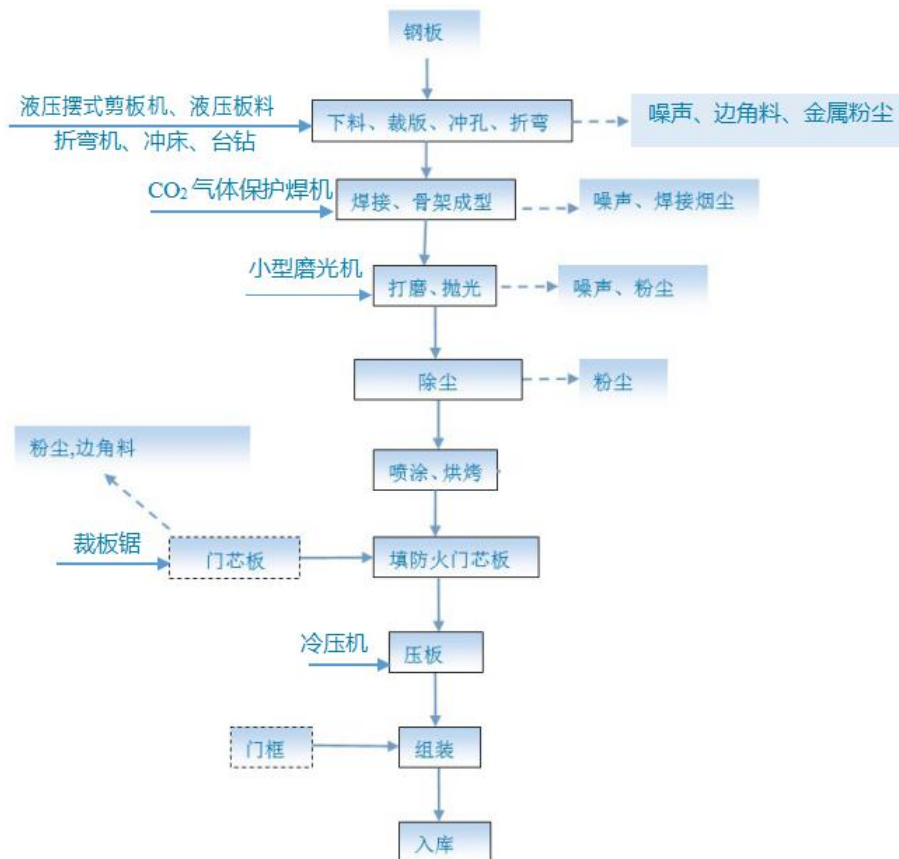
打磨、抛光：见钢门框工艺用专用的小型磨光机、砂纸等，对经冲剪、焊接加工的半成品进行表面磨平抛光，清除产品表面加工痕迹、焊渣焊缝、毛刺、尖锐棱角等。此工序过程中产生的主要污染物为金属打磨粉尘。

除尘：用压缩空气对打磨好的半成品吹去浮尘和用毛巾擦除油污。增加喷涂涂层的附着力。此工序过程中产生的主要污染物为粉尘。

喷涂、烘烤：把经过除尘处理的门扇半成品送货到具备条件的厂家进行喷涂烘烤处理，并将成品送回工厂进行下一步加工（此工序为外加工）。

门芯板下料：将外购的门芯板按要求在裁板锯上进行下料。填防火门芯板：由专业操作工将已喷涂的门扇半成品的一张面板平放在工作平台上，按要求涂抹好环保防火硅凝胶，放入门扇骨架，然后将按尺寸裁截好的对人体无毒无害的防火门芯板填满、填实，最后按要求涂抹环保防火硅凝胶，扣上另一张涂好环保防火硅凝胶的门扇面板，用专用夹具四周定位夹紧门扇正反面，转入下道压板工序。

压板：把已制成的无机不燃门芯半成品门扇平放入冷压机工作台面上，按规定温度、压力和时间加压胶合。每扇门的压合时间为 6-8 小时。

装配：压板后的门扇进行包边、五金装配后和门框一起按要求进行装配，调试等。  
产品包装入库：将检验合格的产品进行包装，填写合格证等工作后入库存放。

## B. 防火卷帘门制作工艺：

### (1) 钢质汽雾防火卷帘门制作工艺



图 2-3 钢质汽雾防火卷帘门制作工艺及产污环节图

钢质汽雾防火卷帘门制作工艺简述：

- 帘片制作：将符合要求的镀锌钢卷通过相应的卷帘成型机对钢带成型后，用型材切割机切割裁成要求长度，整齐堆码。
- 底座制作：
  - 将符合要求的镀锌角钢使用型材切割机切割成符合要求的尺寸并用台钻打孔；
  - 将符合要求的镀锌钢卷通过相应的底梁成型机对钢带成型后，用型材切割机裁成符合要求的长度；
  - 把角钢和成型底梁按要求使用电焊机进行焊接组装；
  - 对焊接好的底梁组件手工涂刷银浆漆。（刷漆工艺为外委）
- 导轨轧制成型：将符合要求的镀锌钢卷通过相应的导轨成型机对钢带成型后，用型材切割机切割裁成要求长度，整齐堆码。
- 制作卷轴：
  - 按要求将相应的钢管制作成符合要求的长度；
  - 把相应的配件（法兰盘，卡铁，轴等）按要求焊接到钢管上；
  - 对焊接好后的卷轴组件手工涂刷防锈油漆。（刷漆工艺为外委）

5. 喷淋装置:根据要求将合格的镀锌水管制作成相应长度后钻孔，套螺纹，刷漆防锈 处理。(刷漆工艺为外委)

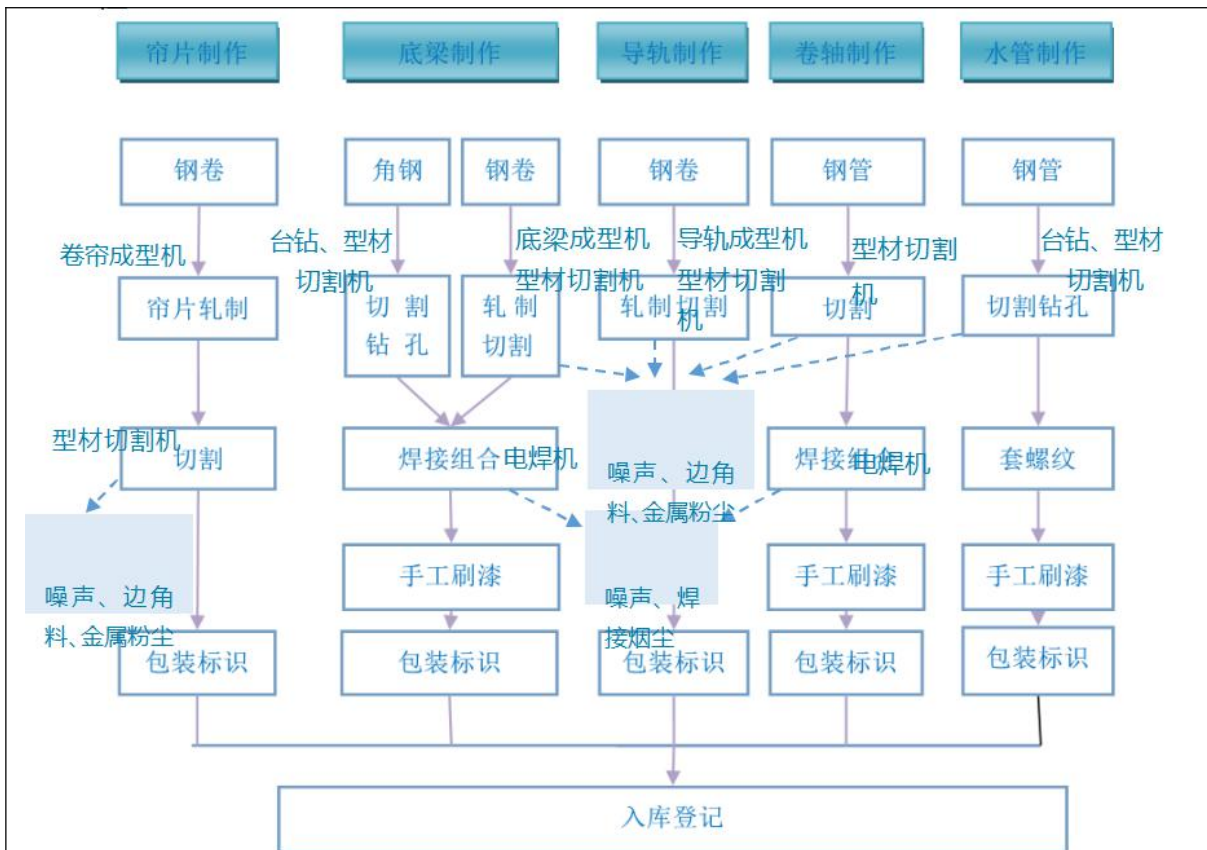
6. 包装、标志、入库。 将制作好的帘片、底座、导轨、卷轴及其他配件进行检 验、包装、标志后入库。

(2)钢质防火、防烟卷帘门制作工艺



图 2-4 钢质防火、防烟卷帘门制作工艺

1. 帘布制作:

①按要 求计算好防火布，防火铝箔布使用剪刀进行裁剪，缝纫机缝纫加工，达到规定要求；

②按要 求填充消防卷帘毯和硅酸铝纤维针刺毯，铺设钢丝，用缝纫机缝合帘布四周达到规定要求；

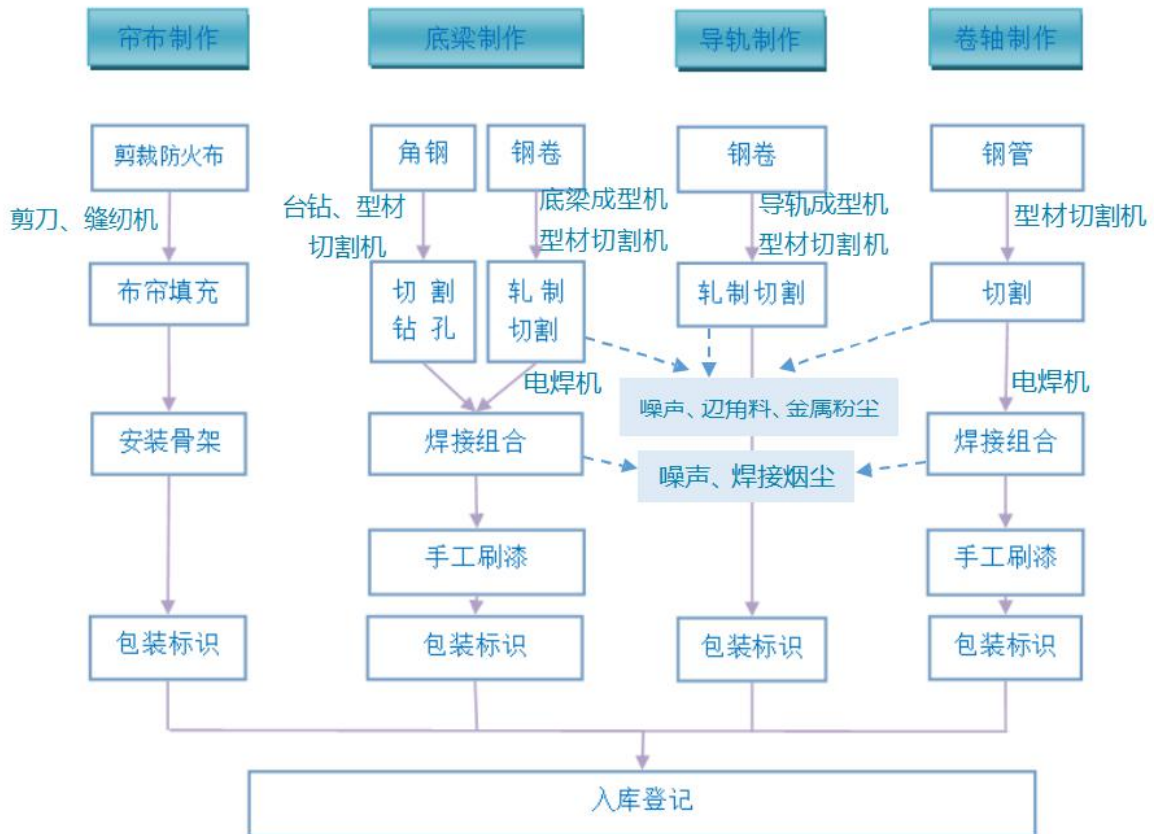
③安 装帘布骨架；

④包 装标识入库。

2. 底座制作:

①将 符合要求的镀锌角钢使用型材切割机切割成符合要求的尺寸并用台钻打孔；

②将符合要求的镀锌钢卷通过相应的底梁成型机对钢带成型后，用型材切割机裁成符合要求的长度；

③把角钢和成型底梁按要求使用电焊机进行焊接组装；

④对焊接好的底梁组件手工涂刷银浆漆。（刷漆工艺为外委）

3. 导轨轧制成型：将符合要求的镀锌钢卷通过相应的导轨成型机对钢带成型后，用型材切割机切割裁成要求长度，整齐堆码。

4. 制作卷轴：

①按要求将相应的钢管使用型材切割机切割成符合要求的长度；

②把相应的配件（法兰盘，卡铁，轴等）按要求使用电焊机焊接到钢管上；

③对焊接好后的卷轴组件手工涂刷防锈油漆。（刷漆工艺为外委）

5. 包装、标志、

入库：将制作好的帘布、底座、导轨、卷轴及其他配件进行检验、包装、标识后入库。

检验：

成品钢制防火门在出厂前会进行可靠性检验，其检验内容及监测方式如下：

①将合格门扇门框进行组装，即安装铰链、锁具、闭门器等。

②将整门安装在防火门可靠性测试装置上，固定完好。

③手动开启检验其灵活性。

④按 GB12955-2008 进行缝隙调整：门扇与上框的配合活动间隙不应大于 3mm，双扇之间的间隙不应大于 3mm，门扇与下框或地面的活动间隙不应大于 9mm，门扇与门框的贴合面间隙不应大于 3mm，防火门开面上门框与门扇的平面高低差不应大于 1mm。

5. 将测力计作用于门把手处，并与门扇垂直，将门扇拉开，测量并记录门扇开启力，

⑤开启力不应大于 80N，开启角度 70°。

⑥接通电源打开计数器，门扇开启、关闭为运行一次，运行周期为 8s~14s。

⑦按计数器显示数值进行监控，并阶段性进行检测：防火门填充物是否碎裂、各配件是否松动、脱落、严重变形、启闭卡阻等现象，防火门可靠性是在进行 500 次启闭试验后，防火门的每个配件部位没有松动、脱落、严重变形和启闭卡阻现象，判为可靠性试验合格。检验合格的产品可直接出售，检验不合格的产品返修。因此，检验过程中不产生污染物。

## 二、主要污染工序

根据现场实地勘察和工程分析，项目运营期污染物产生情况如下：

**(1) 废气**

废气主要来源于焊接过程中产生的烟尘、钢材抛光打磨产生的粉尘、切割粉尘；

**(2) 废水**

废水主要来源于项目内职工办公生活污水；

**(3) 固体废弃物**

固体废物主要来源于开料过程中产生的边角余料、金属粉尘、焊渣、员工生活垃圾以及预处理池污泥，废机油、废液压油、废油桶及含油抹布、废活性炭、废滤芯；

**(4) 噪声**

噪声主要为设备噪声。

表三 主要污染物产生与治理

## 一、营运期污染物排放及治理

## (一) 废水的排放和治理

本项目的废水主要是职工的生活污水。

## 1、生活污水

项目的生活污水为员工宿舍和办公楼生活污水，经已有污水预处理池处理后，排入永盛镇污水处理厂处理，尾水排入石鱼河。

## 2. 水量平衡



图 3-1 本项目水量平衡图 (m³/d)

## (二) 废气的排放及治理

项目废气主要为焊接过程中产生的烟尘、钢材抛光打磨产生的粉尘、切割粉尘。

## 1、焊接烟尘

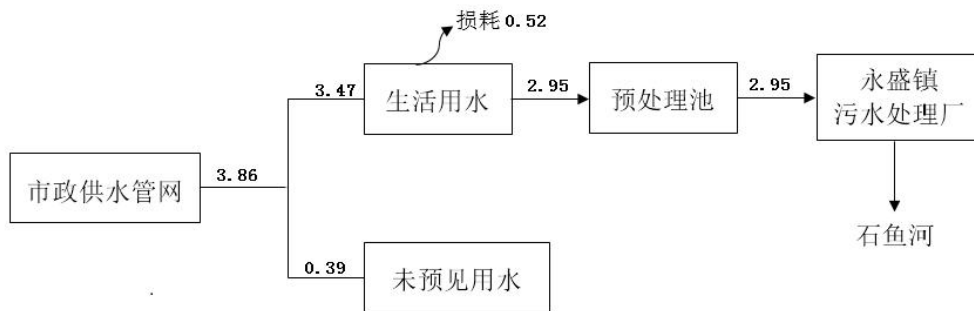
产生的粉尘由集气罩收集经净化处理后，经 15m 排气筒排放。

## 2、抛光打磨产生粉尘、切割粉尘

抛光打磨工艺过程中产生一定量的金属粉尘、切割粉尘经集气罩收集后由袋式除烟器处理，经 15m 排气筒高空排放。

## (三) 固体废物的排放及治理

固体废物主要是开料过程中产生的边角余料、金属粉尘、焊渣、员工生活垃圾以及预处理池污泥，废机油、废液压油、废油桶及含油抹布、废活性炭、废滤芯。

## (1) 一般固废

少量废边角料、金属碎屑、焊渣集中收集后定期外售后综合利用，含油废抹布混入生活垃圾一同处理交由环卫部门定期清运处理。预处理池污泥定期清掏，并交市政环卫部门统一清运、处理。

**(2) 危废**

项目废机械润滑油、废液压油产生量较小，暂存于危废暂存间，由厂区再利用；废滤芯和废活性炭交由厂家回收处理。

**表3-1 固体废物产生情况及处置利用措施对照表**

序号	类型	类型	产生量	实际去向	去向	
1	一般固废	边角废料	0.8	外售废品	外售废品回收单位	
2		金属碎屑	1.22			
3		焊渣	0.1			外售综合利用
4		生活垃圾	3	收集后环卫清运	收集后环卫清运	
5		预处理污泥	0.2	定期清掏，环卫清运	定期清掏，环卫清运	
6	危险废物	含油抹布	0.01	混入生活垃圾，交由环卫清运	于危废暂存间暂存收集后及时交由有危废处置资质的单位处置	
7		废机油	0.01	用于擦拭机械、厂内自身消耗		
8		废液压油	0.02	用于擦拭机械、厂内自身消耗		
9		废滤芯	/	交由厂家回收		/
10		废活性炭	/			/

**(四) 噪声的排放和治理**

本项目的噪声源为液压摆式剪板机、冲床、型材切割机、空压机、电焊机等设备运转产生的噪声。

本项目采取合理布局，基层减震，距离衰减、厂房隔声、加强管理等措施降噪。

**(五) 环保处理设施及投资**

本项目总投资 500 万元，环保投资 18.0 万元，占工程总投资的 3.6%。

环保治理措施及投资对照见表 3-2。

**表 3-2 环保措施及投资对照表**

项目	污染源	环评治理措施	实际治理措施	环评投资(万元)	实际投资(万元)	备注
废水	生活污水	依托已有 30m <sup>3</sup> 预处理池 1 个，后经市政污水管网接入永盛镇污水处理厂处理达标后，排入石鱼河	与环评一致	1.5	1.5	依托

废气	金属粉尘	设置三面围挡，集气罩收集后由布袋除尘器处理，未被收集的粉尘在重力作用下沉降，及时清理	金属粉尘：经集气罩收集后通过袋式除尘器处理后，经 15m 排气筒高空排放；	3.0	3.0	/
	焊接烟尘	焊接区三面围挡，每个焊接区各设 1 台固定式焊接烟尘净化机。共设置 2 台固定式焊接烟尘净	焊接烟尘由集气罩收集经净化处理后，经 15m 排气筒排放	5.0	5.0	/
固废	生活垃圾、预处理	环卫部门统一清运	与环评一致	2.0	2.0	/
	金属废屑、边角废	外售综合利用	与环评一致	/	/	/
	废滤芯及废活性炭	由固定式烟尘净化机厂家回收	交由厂家回收	/	/	/
	含油抹布、废机油、废液压油	于危废暂存间暂存收集后及时交由有危废处置资质的单位处置	废目废机械润滑油、废液压油产生量较小，暂存于危废暂存间，由厂区再利用；	2.5	2.5	/
噪声	设备噪声	选用低噪声设备，合理平面布置，设备定期检修、维护。	与环评一致	1.0	1.0	/
	地下水	预处理池采用防渗混凝土修建，使各单元防渗层满足：等效黏土防护层 $M_b \geq 1.5m$ ， $K \leq 1 \times 10^{-7}cm/s$ 危废暂存间铺设 2mmHDPE 膜进行重点防渗，使各单元防渗层满足：等效黏土防护层 $M_b \geq 6.0m$ ， $K \leq 1 \times 10^{-10}cm/s$	与环评一致	1.0	1.0	污水预处理池防渗依托原有
	风险措施	设置消防栓、灭火器、危废标识等	与环评一致	/	/	计入主体工程
	环境管理	监测废水排口、厂界颗粒物浓度和厂界噪声，1 次/年	与环评一致	2.0	2.0	/
合计				18.0	18.0	/

## 表四 环评结论及环评批复

### 一、结论

四川文清消防工程有限公司于 2016 年 1 月与成都市峰凌家具制造有限公司签订租赁协议，租用其在成都市温江区成都海峡两岸科技产业开发园西区永盛镇片区兴达路 178 号的闲置厂房共 3600m<sup>2</sup>，购置剪板机、折弯机、焊机等设备，建设年产防火门 10000 樘，防火卷帘门 80000 平方米生产线建设项目。项目总投资 500 万元，其中环保投资 18 万元。

通过对项目所在区域环境质量现状的评价及对项目营运期进行的环境影响分析，本评价工作得出以下结论：

#### 1、产业政策符合性结论

根据《国民经济行业分类》（GB/T4754-2017），本项目属于“C3412 金属门窗制造”。根据国家发展和改革委员会令第 21 号《产业结构调整指导目录（2011 年本）》（2013 年修正），本项目不属于其中的鼓励类、限制类和淘汰类，根据国务院《促进产业结构调整暂行规定》（国发[2005]40 号）第十三条“不属于鼓励类、限制类和淘汰类，且符合国家相关法律、法规和政策规定的，为允许类”，故本项目为属于允许类。

本项目已于 2017 年 11 月在成都市温江区经济和信息化局进行备案，备案号川投资备川投资备【2017-510115-41-03-228835】JXQB-1587 号。

综上所述，本项目符合国家产业政策，属于允许类项目。

#### 2、规划符合性结论

根据《成都市温江工业集中发展区扩区规划和成都海峡两岸科技产业开发园跟踪环境影响报告书审查意见》（成环建评[2017]188 号）：①“永盛镇划定为污水排放 III 区，规划沿尚石路排入永盛镇污水处理站”；②“规划实施过程中严格按照水源地保护区要求执行，禁止在金马河沿岸 200 米范围内进行建设”；③“扩区范围内入驻企业禁止使用燃煤”。本项目位于永盛镇兴达路 178 号，项目生活污水通过污水管网进入永盛镇污水处理站（见附件 8）；项目距离金马河最短距离约 880m，不属于禁止建设区域；项目能源采用电能，不使用燃煤。

本项目属于成都市温江工业集中发展区扩区内现有企业，本项目钢制防火门及防火卷帘门制造属于金属制品业，不属于扩区负面清单中的“金属制品业——禁止类：

禁止引入铸铁金属件制造”，也不属于限制类。本项目生产工艺中涉及的喷漆及喷涂烘烤工序均为外委，项目对园区重点发展的食品产业和其他企业产生影响很小。

因此，本项目符合当地土地利用规划。

### 3、选址合理性结论

本项目位于工业园区内，周边主要为工业企业和园区道路。所在区域主风向为东北风，周围 3 个食品企业荐康水业、四川胃魔方食品有限公司、成都川禾食品有限公司均不在项目主要下风向，且项目生产过程中不产生生产废水，不使用放射性物质，不产生有害气体，主要污染物为焊接烟尘及金属粉尘，采取防治措施后，实际粉尘对于周边食品企业的影响可控制在可接受范围内。此外，项目西南侧范围内现有居民。本项目主要产生的噪声污染，经过基础减振、厂房隔声和距离衰减后，对这些敏感保护目标影响很小。

因此，本项目选址与周围环境相容。综合上述，本项目选址符合相关规划要求，同时与周边企业、环境敏感目标环境相容，从环境角度分析项目选址较为合理。

### 4、平面布置合理性分析

根据平面布置合理性分析，评价认为本项目车间内总体平面布置功能分区清晰，生产线设备布局合理；生产厂房和生活区在一定程度上分离，对厂区内员工的影响较小。

因此，本项目总平面布置合理，符合环保要求。

### 5、区域环境质量现状评价结论

#### (1) 环境空气质量现状

监测结果表明，评价区域内各项监测因子均能满足《环境空气质量标准》（GB3095-2012）中二级标准要求，评价区域内环境空气质量良好。

#### (2) 地表水环境质量现状

监测结果表明，评价区域内地表水水体水质参数满足《地表水环境质量标准》（GB3838-2002）中III类标准的要求，但氨氮最大标准指数偏高，接近于标准值。因此，地表水环境质量状况一般。

#### (3) 声学环境质量现状

监测结果表明，项目所在区域内的昼间、夜间噪声值均能满足《声环境质量标准》（GB3096-2008）3 类标准要求限值，声环境质量良好。

## 6、营运期环境影响评价结论

### (1) 大气环境影响分析

运营期废气主要为焊接烟尘和打磨粉尘。焊接烟尘经固定式焊接烟尘净化机处理后排放，抛光打磨区域三面围挡，粉尘经集气罩收集后经布袋除尘器处理后达标排放。另外，由环境空气质量监测结果可知，项目所在地的大气环境本底值较好，在采取本次环评提出关于的污染防治措施后，项目营运期大气污染物对周围大气环境和周边居民产生的影响较小。

### (2) 水环境影响分析

本项目营运期废水为宿舍和办公楼生活污水，依托污水预处理池处理后，经市政污水处理管网接入永盛镇污水处理厂处理，尾水排入石鱼河。

综上，本项目营运期废水对地表水环境影响较小。

### (3) 声环境影响分析

营运期项目噪声源主要为液压摆式剪板机、冲床、型材切割机、空压机、电焊机等设备运转产生的噪声，噪声源强在 70~95dB(A) 之间。通过采取选用低噪设备，设备安装时增加减振垫；将噪声较大的设备置于厂区偏中部，并设置在厂房内；对厂房设备定期检修、维护，能够有效减少项目噪声产生量。

因此，通过采取上述噪声治理措施后，本项目营运期产生的噪声对周边环境影响较小。

### (4) 固体废物影响分析

运营期间固体废物主要是开料过程中产生的边角余料、金属粉尘、固定式焊接烟尘净化机预废滤芯及废活性炭、焊渣、员工生活垃圾以及预处理池污泥，废机油，废液压油等。

废边角料、金属碎屑、焊渣集中收集后，暂存于项目生产车间东北角建设的一般固废暂存处，一般固废暂存处暂存，统一收集后外售综合利用。设置垃圾桶收集生活垃圾，预处理池污泥定期清掏、少量含油抹布由环卫部门定期清运处理。固定式焊接烟尘净化机产生的废滤芯及废活性炭由固定式焊接烟尘净化机厂家回收处置；废机械润滑油、废液压油、废油桶均于危废暂存间暂存收集后及时交由有危废处置资质的单位处置。

综上所述，在采取本次环评提出的治理措施后，项目营运期固体废弃物去向明确，

处置合理，不会造成二次污染。

#### (5) 环境风险分析

项目不构成重大危险源，切实采取评价所提出的风险防范措施后，本项目的环境风险可控。

#### 7、环保投资

本项目总投资 500 万元，环保投资 18.0 万元，占工程总投资的 3.6%。其环保措施及投资额基本合理。

#### 8、总量控制

(1) 废总量控制指标建议：颗粒物：0.133t/a。

(2) 废水总量控制指标建议：废水污染物中的 COD、NH<sub>3</sub>-N、总磷。

本项目进入永盛镇污水处理厂的量 COD： $447 \text{ (m}^3/\text{a)} \times 400 \text{ (mg/L)} / 1000000 = 0.179 \text{ (t/a)}$  NH<sub>3</sub>-N： $447 \text{ (m}^3/\text{a)} \times 30 \text{ (mg/L)} / 1000000 = 0.013 \text{ (t/a)}$  总磷： $447 \text{ (m}^3/\text{a)} \times 6.3 \text{ (mg/L)} / 1000000 = 0.003 \text{ (t/a)}$ ；永盛镇污水处理厂处理后排入石鱼河的量 COD： $447 \text{ (m}^3/\text{a)} \times 50 \text{ (mg/L)} / 1000000 = 0.022 \text{ (t/a)}$  NH<sub>3</sub>-N： $447 \text{ (m}^3/\text{a)} \times 5 \text{ (mg/L)} / 1000000 = 0.002 \text{ (t/a)}$  总磷： $447 \text{ (m}^3/\text{a)} \times 0.5 \text{ (mg/L)} / 1000000 = 0.0002 \text{ (t/a)}$

#### 9. 可行性结论

综上所述，年产防火门 10000 樘，防火卷帘门 80000 平方米生产线建设项目符合国家产业政策，符合相关的规划，选址合理。项目采取的污染防治措施有效可行；产生的废水、废气、噪声能够达标排放，固体废物得到合理有效处置；重点污染物排放符合总量控制要求，环境风险可以接受；因此，在项目建设过程中有效落实各项环境保护措施的基础上，并充分考虑环评提出的建议后，从环境保护角度分析，该项目的建设可行。

## 二、建议

1、严格落实本环评提出的污染防治措施，并保证设施良好运行，保证达到预计效果；

2、企业应加强环保设施的日常管理、维护，建立健全环保设施的运行管理制度，定期检查制度、设备维护和检修制度，确保环保设施的高效、正常运转，尽量减少和避免事故排放。在当地环保部门的指导下，定期对污染源进行监测，并建立污染源管理档案，确保废水、废气等达标排放。

## 二、环评批复内容

1、该项目位于四川省成都市温江区海峡两岸科技产业开发园西区永盛镇片区兴达路 178 号，总投资 500 万元，其中环保投资 18 万元。

2、项目施工及运营期重点强调以下工作：

(1) 项目租赁成都市峰凌家具制造有限公司已建成厂房进行建设未发现与本项目建设有关的施工期环境遗留问题。

(2) 严格落实大气污染防治措施。焊接烟尘采用集气罩收集后经固定式焊烟净化器处理后无组织排放；抛光打磨粉尘、离子切割粉尘采用集气罩收集后共用一套布袋除尘器处理后无组织排放；切割工序及未收集到抛光打磨金属粉尘自然沉降，清扫后交由市政环卫部门统一清运处理。

(3) 加强水环境保护，采取雨、污水分流制。项目不产生生活废水，员工生活污水依托厂区预处理池处理，经市政污处理达标后，尾水排入石鱼河。危废暂存间做好重点防渗，采用“防渗混凝土+HDPE 膜”防渗措施，满足等效黏土防渗层 Mb《6.0m、防渗层渗透系数  $K \leq 1.0 \times 10^{-6} \text{cm/s}$  的要求。同时，危险废物暂存过程中应采取“四防”（防风、防雨、防晒、防渗漏）等措施，防治对地下水和土壤造成污染。

(4) 强化噪声污染防治措施。选用低噪声设备，合理布局剪板机、冲床、切割机产噪设备，采取建筑隔声、减振、消声等措施确保厂界噪声达标排放。

(5) 做好固体废物分类收集处理处置。废机油、废液压油、废油桶、废含油抹布分类收集暂存于危废暂存间，定期交由有相应危废处理资质的单位处理；生活垃圾、预处理池污泥交由市政环卫部门统一清运处理焊烟净化器废滤芯及活性炭交由厂家回收；金属碎屑、边角废料、焊渣外售废品收购站。

(6) 严格落实各项环境风险防范措施、事故处置措施、消防措施等，加强项目环境风险管控，制定环境事故应急预案，防止安全生产事故引发环境污染。

3、总量控制指标环评建议为

进入园区污水处理厂前排放量：COD<sub>cr</sub>：0.179t/a，NH<sub>3</sub>-N：0.013t/a，TP：0.003t/a。经园区污水处理厂处理后排放量 COD<sub>cr</sub>：0.022t/a，NH<sub>3</sub>-N：0.002t/a，TP：0.0002t/a

4、项目建设必须严格执行配套设施建设的环境保护设施与主体工程同时设计、同时施工、同时投产使用的环境保护“三同时”制度。项目主体工程和环保设施竣工后，业主必须按规定程序自行组织环境保护验收，验收合格后，项目方可投入使用。

否则将按相关环保法律法规予以处罚。项目环境影响评价文件经批准后，如工程的性质、规模、地点或者防治污染、防止生态破坏的措施发生重大变动的，建设单位应当重新报批环境影响评价文件，否则不得实施建设。自环评批复文件批准之日起，如工程超过 5 年未开工建设，环境影响评价文件应当报我局重新审核。

5、项目在开工建设前，应依法完备其它相关行政许可手续。并到温江区环境监察执法大队进行报备，接受其对项目的“三同时”监督检查和日常监督管理工作。

详情请见附件 1：温环建评[2018]79 号

## 表五 监测标准及监测内容

### 一、监测标准

验收监测标准与环评标准见表 5-1:

表 5-1 验收监测标准与环评标准对照表

类型	验收标准		环评标准	
环境空气	\		《环境空气质量标准》 (GB3095-2012) 中二级标准	
地表水环境	\		《地表水环境质量标准》 (GB3838-2002) 中III类标准	
地下水环境	\		《地下水环境质量标准》 (GB/T14848-93) 中III类标准	
声环境			《声环境质量标准》 ( GB3096-2008) 中 3 类标准	
			昼间: Leq (65dB (A) )	夜间: Leq(55dB (A) )
废气	有组织	颗粒物《大气污染物综合排放标准》(GB 16297-1996) 表 2 有组织排放标准。	《大气污染物综合排放标准》 (GB16297-1996) 表 2 排放标准	
	无组织	颗粒物浓度符合《大气污染物综合排放标准》(GB 16297-1996) 表 2 无组织排放标准		
废水	pH、悬浮物、化学需氧量、五日生化需氧量、阴离子表面活性剂、石油类、动植物油类均符合《污水综合排放标准》(GB 8978-1996) 表 4 中三级排放标准, 氨氮、总磷参照《污水排入城镇下水道水质标准》(GB/T 31962-2015) 表 1 中 B 级排放标准		《污水综合排放标准》 (GB8978-1996) 中三级标准	
厂界噪声	《工业企业厂界环境噪声排放标准》(GB 12348-2008) 表 1 中 3 类功能区排放标准		《工业企业厂界环境噪声排放标准》(GB12348-2008) 中 3 类标准	
			昼间: Leq (65dB (A) )	夜间: Leq (55dB (A) )

### 二、验收监测内容:

#### (一) 验收期间工况情况

验收监测期间, 2019 年 1 月 24 日- 25 日, 环保设施正常运行, 各设备正常开启, 工况负荷达到 75%以上, 满足建设项目竣工环境保护验收条件。

表 5-2 验收监测工况表

日期	设计生产能力	实际生产能力	负荷 (%)
2019. 1. 24	生产能力防火门 33.3 樘、 防火卷帘门 267 平方米	生产防火门 28 樘、防火卷帘门 224 平方米	84
2019. 1. 24. 25		生产防火门 27 樘防火卷帘门 216 平方米	81

### 三、检测项目

废水检测项目：pH、悬浮物、化学需氧量、五日生化需氧量、氨氮、总磷、粪大肠菌群；

有组织废气检测项目：颗粒物；

无组织废气检测项目：颗粒物；

噪声检测项目：工业企业厂界噪声。

### 四、检测点位及样品信息

废水检测点位及样品信息见表 5-3；有组织废气检测断面及相关信息见表 5-4；无组织废气检测点位及相关信息见表 5-5；噪声检测点位及声源信息见表 5-6。

表 5-3 废水检测点位及样品信息

点位序号	样品编号	检测点位	采样时间	样品性状
/	2018091920-W1~ W8	总排口	2019. 01. 24- 2019. 01. 25	浑浊、微灰、微臭、无浮油

表 5-4 有组织废气检测断面及相关信息

断面序号	断面位置	污染源名称	净化设备	排气筒高度 (m)	燃料类型	立项时间	工况说明
/	垂直地面 8.2m, 距变径 3m	焊接废气 1#	活性炭	15	/	2018	正常
/	垂直距地 8m, 距变径 3m	切割粉尘	中央除尘器	15	/	2018	正常

表 5-5 无组织废气检测点位及相关信息

点位序号	点位名称	采样时间	检测项目	持续风向	风速 (m/s)	天气情况
1#	项目所在地西侧	2019.01.24 - 2019.01.25	颗粒物	无持续风向	<0.3	阴
2#	项目所在地西南侧	2019.01.24 - 2019.01.25	颗粒物	无持续风向	<0.3	阴
3#	项目所在地南侧	2019.01.24 - 2019.01.25	颗粒物	无持续风向	<0.3	阴

表 5-6 噪声检测点位及声源信息

点位序号	测点位置	检测时间	主要声源	功能区类别/房间类型	运行时段	测试时工况
1#	项目厂界西北侧外 1m 处	2019.01.24-2019.01.25	无明显声源	3	昼间	正常
2#	项目厂界西南侧外 1m 处	2019.01.24-2019.01.25	焊接机	3	昼间	正常
3#	项目厂界南侧外 1m 处	2019.01.24-2019.01.25	切割机、风机	3	昼间	正常

## 五、检测方法与方法来源

检测方法、方法来源、使用仪器及检出限见表 5-7；采样仪器信息见表 5-8。

表 5-7 检测方法、方法来源、使用仪器及检出限

检测类别	检测项目	检测方法	检测仪器及型号	仪器编号	检出限

水和 废水	pH	水质 pH 值的测定 玻璃电极法 GB 6920-86	pH 计 PHS-3C	JC/YQ001	/
	悬浮物	水质 悬浮物的测定 重量法 GB 11901-89	电子天平 BSA224S-CW	JC/YQ031	4mg/L
	化学需氧量	水质 化学需氧量的测定 重铬酸盐法 HJ 828-2017	50ml 酸式滴定管	JC/LQ23	4mg/L
	五日生化需氧量	水质 五日生化需氧量 (BOD <sub>5</sub> ) 的测定 稀释与接种法 HJ 505-2009	多参数测试仪 Seven Excellence	JC/YQ150	0.5mg/L
	氨氮	水质 氨氮的测定 纳氏试剂分光光度法 HJ 535-2009	紫外可见分光光度计 TU-1810	JC/YQ083	0.025mg/L
	总磷	水质 总磷的测定 钼酸铵分光光度法 GB 11893-89	紫外可见分光光度计 UV-1800PC	JC/YQ027	0.01mg/L
	粪大肠菌群	水质 粪大肠菌群的测定 多管发酵法和滤膜法 (试行) HJ/T 347-2007	电热恒温培养箱 DHP-9082	JC/YQ017	/
环境 空气 和废 气	颗粒物	固定污染源排气中颗粒物测定与气态污染物采样方法 GB/T 16157-1996	电子天平 BSA224S-CW	JC/YQ031	/
		环境空气 总悬浮颗粒物的测定 重量法 GB/T 15432-1995			0.001mg/m <sup>3</sup>
噪声 与振 动	工业企业 厂界噪声	工业企业厂界环境噪声排放标准 GB 12348-2008	精密噪声频谱分析仪 HS5660C	JC/YQ081	/
		环境噪声监测技术规范	声校准器 HS6020A	JC/YQ136	

噪声测量值修正 HJ 706-2014

表 5-8 采样仪器及型号

样品类别	采样仪器及型号	仪器编号
有组织废气	自动烟尘（气）测试仪 3012H	JC/YQ138
无组织废气	空气/智能 TSP 综合采样器 2050	JC/YQ079、JC/YQ194、JC/YQ195

焊接废气 1#检测布点图

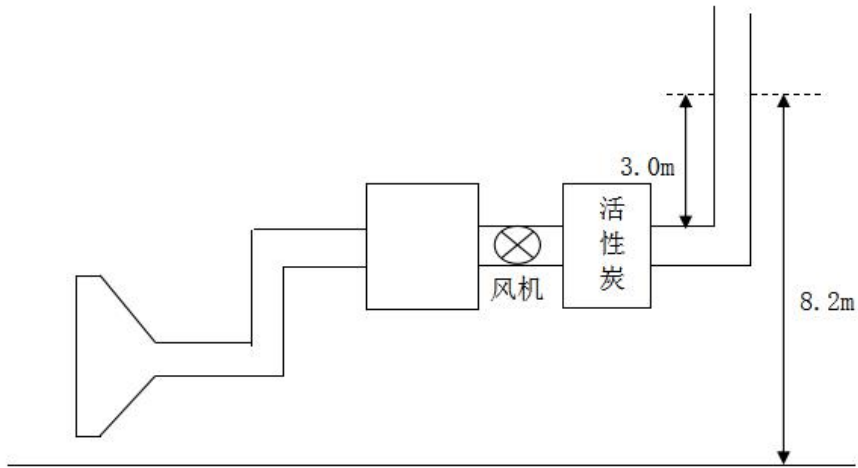

切割粉尘检测布点图

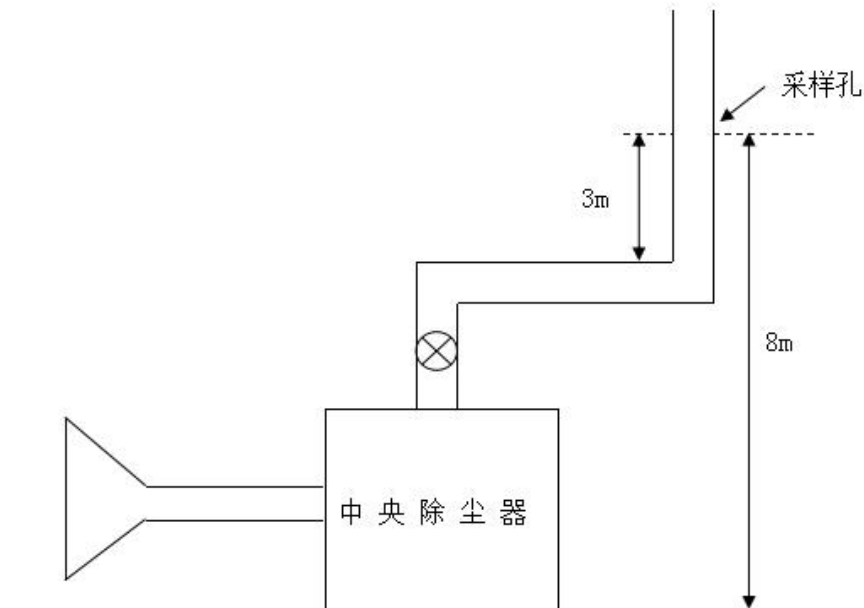

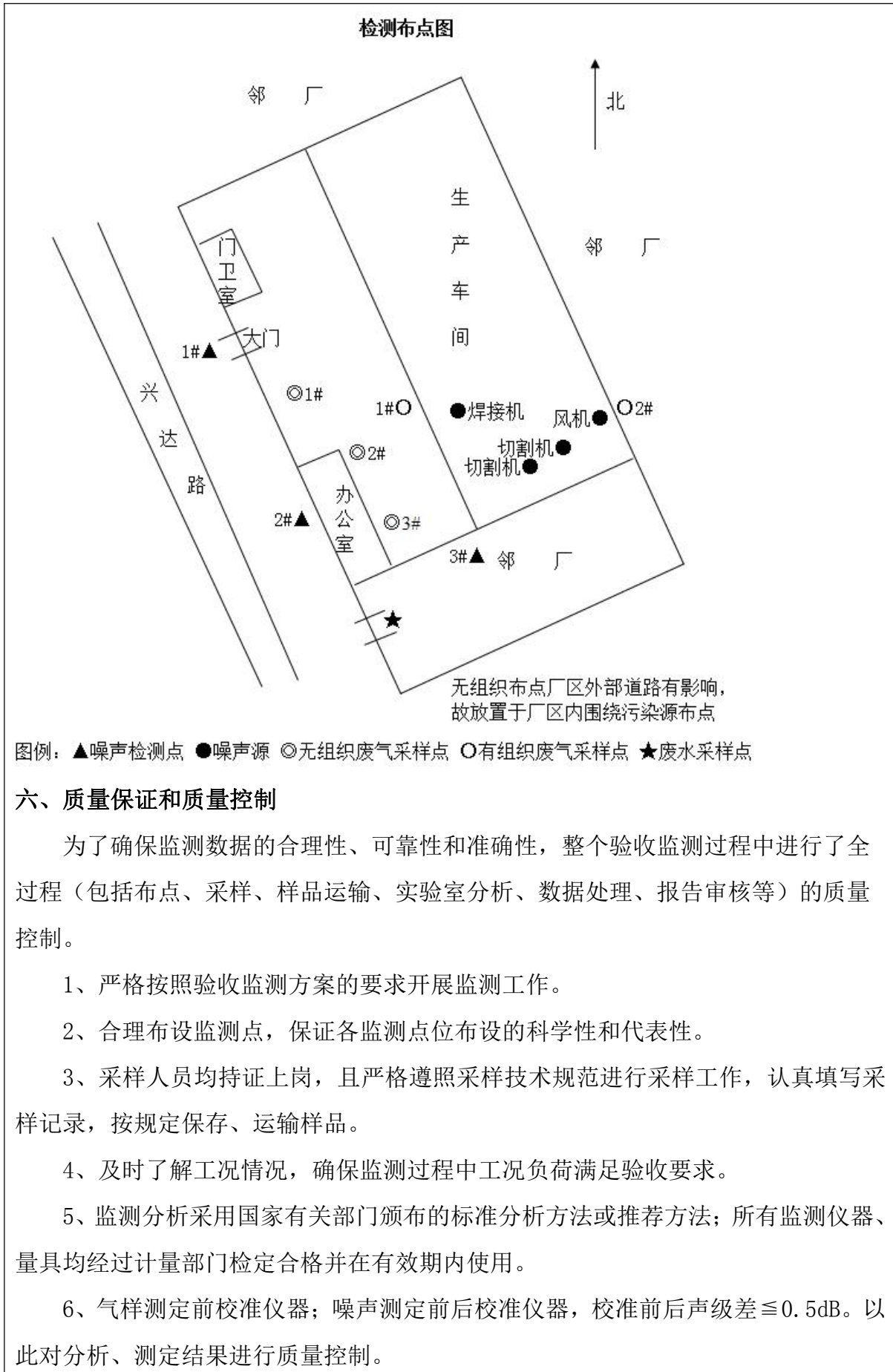

7、采样过程中采集了平行样；实验室分析过程中按规定进行平行样和质控样的测定。

8、监测报告严格实行三级审核制度。

## 表 6 监测结果

## 1. 废水监测结果

表 6-1 废水检测结果

采样日期	2019. 01. 24					2019. 01. 25					标准 限值
采样时间	第一次	第二次	第三次	第四次	平均值	第一次	第二次	第三次	第四次	平均值	
样品编号 检测项目	201809192 0-W1	201809192 0-W2	201809192 0-W3	201809192 0-W4	/	201809192 0-W5	201809192 0-W6	201809192 0-W7	201809192 0-W8	/	
pH (无量纲)	7.18	7.18	7.21	7.20	/	7.23	7.23	7.22	7.23	/	6-9
悬浮物 (mg/L)	160	154	172	142	157	124	134	110	128	124	400
化学需氧量 (mg/L)	176	165	169	162	168	167	175	161	179	170	500
五日生化需氧 量 (mg/L)	50.6	48.0	48.6	53.2	50.1	50.7	50.6	55.6	49.0	51.5	300
氨氮 (mg/L)	10.7	10.3	10.3	10.5	10.4	9.20	9.60	10.1	9.43	9.63	45
总磷 (mg/L)	1.67	1.79	1.56	1.69	1.68	1.52	1.88	1.44	1.72	1.64	8
粪大肠菌群 (个/L)	≥24000	≥24000	≥24000	≥24000	≥24000	≥24000	≥24000	≥24000	≥24000	≥24000	/

分析评价：本次检测结果表明，该项目废水总排口污染因子：pH、悬浮物、化学需氧量、五日生化需氧量均符合《污水综合排放标准》（GB 8978-1996）表 4 中三级排放标准，氨氮、总磷参照《污水排入城镇下水道水质标准》（GB/T 31962-2015）表 1 中 B 级排放标准。

表 6-2 质量控制统计结果

序号	检测时间	污染物	样品数量(份)	平行				加标回收率				有证标准标样			
				个数	检查率(%)	相对偏差(%)	合格否	个数	检查率(%)	加标回收率(%)	合格否	个数	实测值	真值	合格否
1	2019.01.24	化学需氧量	4	1	25	0.57	合格	/	/	/	/	1	153	151±8	合格
2		五日生化需氧量	4	1	25	2.0	合格	/	/	/	/	1	138	135±11	合格
3		氨氮	4	1	25	0	合格	/	/	/	/	1	2.67	2.62±0.10	合格
4		总磷	4	1	25	0.30	合格	1	25	98.6	合格	1	0.250	0.251±0.011	合格
5	2019.01.25	化学需氧量	/	/	/	/	/	/	/	/	/	1	153	151±8	合格
6		五日生化需氧量	4	1	25	2.2	合格	/	/	/	/	1	138	135±11	合格
7		氨氮	4	1	25	0.37	合格	/	/	/	/	1	2.67	2.62±0.10	合格
8		总磷	4	1	25	0.98	合格	1	25	96.6	合格	1	0.253	0.251±0.011	合格

## 2. 废气监测结果

表 6-3 焊接废气 1#检测结果

检测日期	检测项目	检测结果							排气筒高度 (m)	
		样品编号	实测浓度 (mg/m <sup>3</sup> )	平均值 (mg/m <sup>3</sup> )	排放浓度 (mg/m <sup>3</sup> )	排放浓度标准限值 (mg/m <sup>3</sup> )	排放速率 (kg/h)	排放速率标准限值 (kg/h)		
2019.01.24	标干烟气流量	/	5690 (m <sup>3</sup> /h)							15
	颗粒物	2018091920-A1	9.48	8.97	<20	120	0.051	3.5		
		2018091920-A2	8.65							
		2018091920-A3	8.77							
2019.01.25	标干烟气流量	/	6314 (m <sup>3</sup> /h)							
	颗粒物	2018091920-A7	8.82	8.53	<20	120	0.054	3.5		
		2018091920-A8	8.53							
		2018091920-A9	8.24							

备注：颗粒物实测排放浓度 2019 年 01 月 24 日为 8.97mg/m<sup>3</sup>，2019 年 01 月 25 日为 8.53mg/m<sup>3</sup>，根据《固定污染源排气中颗粒物测定与气态污染物采样方法》（GB/T 16157-1996）修改单的要求，采用本标准检测浓度小于等于 20mg/m<sup>3</sup>时，测定结果表述<20mg/m<sup>3</sup>。

分析评价，该项目焊接废气 1#有组织排放的颗粒物排放浓度和排放速率符合《大气污染物综合排放标准》（GB 16297-1996）表 2 有组织排放标准。

表 6-4 切割粉尘检测结果

检测日期	检测项目	检测结果							排气筒高度 (m)
		样品编号	实测浓度 (mg/m <sup>3</sup> )	平均值 (mg/m <sup>3</sup> )	排放浓度 (mg/m <sup>3</sup> )	排放浓度标准限值 (mg/m <sup>3</sup> )	排放速率 (kg/h)	排放速率标准限值 (kg/h)	

2019 .01. 24	标干烟 气流量	/	9594 (m <sup>3</sup> /h)						15
	颗粒物	2018091920- A4	3.41	3.17	<20	120	0.030	3.5	
		2018091920- A5	3.00						
2018091920- A6		3.11							
2019 .01. 25	标干烟 气流量	/	10066 (m <sup>3</sup> /h)						
	颗粒物	2018091920- A10	3.74	3.72	<20	120	0.037	3.5	
		2018091920- A11	3.62						
2018091920- A12		3.80							

备注：颗粒物实测排放浓度 2019 年 01 月 24 日为 3.17mg/m<sup>3</sup>，2019 年 01 月 25 日为 3.72mg/m<sup>3</sup>，根据《固定污染源排气中颗粒物测定与气态污染物采样方法》（GB/T 16157-1996）修改单的要求，采用本标准检测浓度小于等于 20mg/m<sup>3</sup>时，测定结果表述<20mg/m<sup>3</sup>。分析评价：本次检测结果表明，该项目切割粉尘有组织排放的颗粒物排放浓度和排放速率符合《大气污染物综合排放标准》（GB 16297-1996）表 2 有组织排放标准。

表 6-5 无组织颗粒物检测结果

检测时间	检测点位	检测频次	检测编号	检测结果 (mg/m <sup>3</sup> )
2019.01.2 4	1#	第一次	2018091920-A1	0.359
		第二次	2018091920-A2	0.380
		第三次	2018091920-A3	0.386
		第四次	2018091920-A4	0.368
	2#	第一次	2018091920-A5	0.305
		第二次	2018091920-A6	0.308
		第三次	2018091920-A7	0.331
		第四次	2018091920-A8	0.313
	3#	第一次	2018091920-A9	0.215
		第二次	2018091920-A10	0.199
		第三次	2018091920-A11	0.220
		第四次	2018091920-A12	0.239

2019.01.25	1#	第一次	2018091920-A13	0.214
		第二次	2018091920-A14	0.217
		第三次	2018091920-A15	0.236
		第四次	2018091920-A16	0.236
	2#	第一次	2018091920-A17	0.482
		第二次	2018091920-A18	0.470
		第三次	2018091920-A19	0.473
		第四次	2018091920-A20	0.472
	3#	第一次	2018091920-A21	0.447
		第二次	2018091920-A22	0.433
		第三次	2018091920-A23	0.436
		第四次	2018091920-A24	0.454
标准限值		/	/	1.0

分析评价：本次检测结果表明，该项目无组织排放的颗粒物浓度符合《大气污染物综合排放标准》（GB 16297-1996）表 2 无组织排放标准。

### 3. 噪声监测结果

表 6-6 厂界噪声检测结果

项目地址			成都市温江区永盛镇片区兴达路 178 号		仪器校准值 dB(A)	
主要噪声源			1#无明显声源, 2#为焊接机, 3#为切割机、风机		检测前	检测后
检测环境条件			天气状况：无雨雪、无雷电、风速小于 5m/s		93.8/93.8	93.7/93.7
检测日期	测点编号	检测时间	检测点位置	检测结果 L <sub>eq</sub> [dB(A)]		
				测量值	标准限值	
2019.01.24	1#	昼间	项目厂界西北侧外 1m 处	50	65	
	2#	昼间	项目厂界西南侧外 1m 处	53		
	3#	昼间	项目厂界南侧外 1m 处	56		
2019.01.25	1#	昼间	项目厂界西北侧外 1m 处	52		
	2#	昼间	项目厂界西南侧外 1m 处	55		

	3#	昼间	项目厂界南侧外 1m 处	56	
<p>分析评价：本次检测结果表明，该项目所测 3 个点位的昼间工业企业厂界噪声均符合《工业企业厂界环境噪声排放标准》（GB 12348-2008）表 1 中 3 类功能区排放标准。</p>					

## 表七 环境管理检查结果

### 一、环保管理制度

1、环境管理制度：四川文清消防工程有限公司制定了《四川文清消防工程有限公司环境保护管理制度》，将环保工作纳入公司日常管理服务工作中，对环保设施建立了定期检查、维护制度，保证环保设施正常运行。

2、环保档案管理情况：四川文清消防工程有限公司年产防火门 10000 樘，防火卷帘门 80000 平方米生产线环保档案及环保资料交由办公室统一管理。

### 二、固体废弃物处置情况检查

固体废物主要是开料过程中产生的边角余料、金属粉尘、焊渣、员工生活垃圾以及预处理池污泥，废机油、废液压油、废油桶及含油抹布、废滤芯、废活性炭。

#### (1) 一般固废

少量废边角料、金属碎屑、焊渣集中收集后定期外售后综合利用，含油废抹布混入生活垃圾一同处理交由环卫部门定期清运处理。预处理池污泥定期清掏，并交市政环卫部门统一清运、处理。

#### (2) 危废

项目废机械润滑油、废液压油产生量较小，暂存于危废暂存间，由厂区再利用；废滤芯和废活性炭交由厂家回收处理。

### 三、总量控制指标

表 7-1 项目控制对照表

项目	环评建议总量控制	实际排放总量
化学需氧量	0.179t/a	0.149t/a
氨氮	0.013t/a	0.009t/a
总磷	0.003t/a	0.0014t/a

废水排放总量=废水日排放量×年排水时间×浓度×10<sup>-3</sup>

注：本项目年排水量为 885t。

### 四、公众意见调查

为了了解企业所在区域范围内公众对企业的态度，根据《建设项目环境保护管理条例》第十五条之规定，我公司在验收检测期间对项目所在区域进行了公众参与调查工作，调查将以问卷统计形式进行，发放问卷 30 份，收回 30 份，回收率 100%，调

查有效。

7-2 被调查人员统计表

序号	调查人	联系方式	序号	调查人	联系方式
1	黄*	134****5737	16	刘**	139****4327
2	胡**	138****0388	17	杨*	137****3639
3	覃**	136****8458	18	谭**	/
4	杨*	139****7533	19	魏**	/
5	张*	182****6228	20	周**	/
6	陈**	158****0551	21	张**	/
7	雷*	153****3683	22	尹**	136****5967
8	李*	183****7467	23	张**	/
9	仲**	182****7459	24	吴**	13****6713
10	美**	153****8072	25	络*	/
11	喻**	159****3170	26	温**	/
12	陈**	159****2372	27	刘**	/
13	李**	158****3637	28	龚**	/
14	赵*	189****6761	29	李*	152****8033
15	刘*	181****7515	30	王*	135****0170

表7-3 问卷调查统计结果表

调查内容	支持	反对	不关心	有正影响	有负影响	有负影响可承受	有负影响不可承受	无影响	满意	较满意	无影响
建设态度	30	0	0	/	/	/	/	/	/	/	/
比例%	100	0	0	/	/	/	/	/	/	/	/
生活影响	/	/	/	1	0	0	0	29	/	/	/
比例%	/	/	/	3.3	0	0	0	96.7	/	/	/
学习影响	/	/	/	1	0	0	0	29	/	/	/

响												
比例%	/	/	/	3.3	0	0	0	96.7	/	/	/	
工作影 响	/	/	/	1	0	0	0	29	/	/	/	
比例%	/	/	/	3.3	0	0	0	96.7	/	/	/	
娱乐影 响	/	/	/	1	0	0	0	29	/	/	/	
比例%	/	/	/	3.3	0	0	0	96.7	/	/	/	
生活质 量影响	/	/	/	1	0	0	0	29	/	/	/	
比例%	/	/	/	3.3	0	0	0	96.7	/	/	/	
社会经 济影响	/	/	/	28	0	0	0	2	/	/	/	
比例%	/	/	/	93.3	0	0	0	6.7	/	/	/	
自然、生 态环境 影响	/	/	/	0	0	0	0	30	/	/	/	
比例%	/	/	/	0	0	0	0	100	/	/	/	
满意程 度	/	/	/	/	/	/	/	/	30	0	0	
比例%	/	/	/	/	/	/	/	/	100	0	0	

通过调查结果表可知：100%的受访者表示对该项目的支持；3.3%的受访者表示项目对生活有正影响，96.7%的受访者表示无影响；6.7%的受访者表示项目对学习有正影响，93.3%的受访者表示对学习无影响；3.3%的受访者表示项目对工作有正影响，96.7%的受访者表示对工作无影响；3.3%的受访者表示项目对娱乐有正影响，96.7%的受访者表示项目对娱乐无影响；3.3%的受访者表示对生活质量有正影响，96.7%的受访者表示对生活质量无影响；93.3%的受访者表示对社会经济有正影响，6.7%的受访者表示对社会经济无影响；100%的受访者表示项目对自然、生态环境无影响；100%的受访者对该项目环保工作表示满意。

##### 五、环评批复落实情况检查

表 7-3 环评批复落实情况对照表

环评批复	落实情况
<p>严格落实大气污染防治措施。焊接烟尘采用集气罩收集后经固定式焊烟净化器处理后无组织排放；抛光打磨粉尘、离子切割粉尘采用集气罩收集后共用一套布袋除尘器处理后无组织排放；切割工序及未收集到抛光打磨金属粉尘自然沉降，清扫后交由市政环卫部门统一清运处理。</p>	<p>已落实 金属粉尘：经集气罩收集后通过袋式除烟器处理后，经 15m 排气筒高空排放；焊接粉尘：由集气罩收集经净化处理后，经 15m 排气筒排放；</p>
<p>加强水环境保护，采取雨、污水分流制。项目不产生生活废水，员工生活污水依托厂区预处理池处理，经市政污处理达标后，尾水排入石鱼河。危废暂存间做好重点防渗，采用“防渗混凝土+HDPE 膜”防渗措施，满足等效黏土防渗层 Mb》6.0m、防渗层渗透系数 <math>K \leq 1.0 \times 10^{-6} \text{cm/s}</math> 的要求。同时，危险废物暂存过程中应采取“四防”（防风、防雨、防晒、防渗漏）等措施，防治对地下水和土壤造成污染。</p>	<p>已落实 已采取雨污分流制。项目不产生生活废水，员工生活污水依托厂区预处理池处理，经市政污处理后，尾水排入石鱼河。</p>
<p>强化噪声污染防治措施。选用低噪声设备，合理布局剪板机、冲床、切割机等产噪设备，采取建筑隔声、减振、消声等措施确保厂界噪声达标排放。</p>	<p>已落实 采取合理布局、厂房隔声、距离衰减等措施降噪。</p>
<p>做好固体废物分类收集处理处置。废机油、废液压油、废油桶、废含油抹布分类收集暂存于危废暂存间，定期交由有相应危废处理资质的单位处理；生活垃圾、预处理池污泥交由市政环卫部门统一清运处理焊烟净化器废滤芯及活性炭交由厂家回收；金属碎屑、边角废料、焊渣外售废品收购站。</p>	<p>已落实 生活垃圾和预处理池污泥收集后由环卫清运；金属粉尘、边角废料、焊渣外售综合利用；项目废机械润滑油、废液压油产生量较小，暂存于危废暂存间，由厂区再利用；废滤芯和废活性炭交由厂家回收处理。</p>

## 表八 结论与建议

### 一、结论

四川文清消防工程有限公司年产防火门 10000 樘，防火卷帘门 80000 平方米生产线建设项目环保基础设施的调查及监测，对照有关管理部门批复文件及相关技术标准，作如下验收结论：

#### 1、废水

项目的生活污水为员工宿舍和办公楼生活污水，经已有污水预处理池处理后，排入永盛镇污水处理厂处理，尾水排入石鱼河。

验收监测期间：本次检测结果表明，该项目废水总排口污染因子：pH、悬浮物、化学需氧量、五日生化需氧量均符合《污水综合排放标准》（GB 8978-1996）表 4 中三级排放标准，氨氮、总磷参照《污水排入城镇下水道水质标准》（GB/T 31962-2015）表 1 中 B 级排放标准。

#### 2、废气

项目废气主要为焊接过程中产生的烟尘、钢材抛光打磨产生的粉尘、切割粉尘。产生的焊接烟尘由集气罩收集经净化处理后，经 15m 排气筒排放；抛光打磨工艺过程中会产生一定量的金属粉尘、切割粉尘经集气罩收集后由袋式除烟器处理，经 15m 排气筒高空排放。

验收监测期间：本次检测结果表明，该项目焊接废气 1#有组织排放的颗粒物排放浓度和排放速率符合《大气污染物综合排放标准》（GB 16297-1996）表 2 有组织排放标准；该项目切割粉尘有组织排放的颗粒物排放浓度和排放速率符合《大气污染物综合排放标准》（GB 16297-1996）表 2 有组织排放标准。该项目无组织排放的颗粒物浓度符合《大气污染物综合排放标准》（GB 16297-1996）表 2 无组织排放标准。

#### 3、噪声

本项目的噪声源为液压摆式剪板机、冲床、型材切割机、空压机、电焊机等设备运转产生的噪声。本项目采取合理布局，基层减震，距离衰减、厂房隔声、加强管理等措施降噪。

验收监测期间：本项目所测 3 个点位的昼间工业企业厂界噪声均符合《工业企业厂界环境噪声排放标准》（GB 12348-2008）表 1 中 3 类功能区排放标准。

## 4、固废

固体废物主要是开料过程中产生的边角余料、金属粉尘、焊渣、员工生活垃圾以及预处理池污泥，废机油、废液压油、废油桶及含油抹布、废滤芯、废活性炭。

### (1) 一般固废

少量废边角料、金属碎屑、焊渣集中收集后定期外售后综合利用，含油废抹布混入生活垃圾一同处理交由环卫部门定期清运处理。预处理池污泥定期清掏，并交市政环卫部门统一清运、处理。

### (2) 危废

项目废机械润滑油、废液压油产生量较小，暂存于危废暂存间，由厂区再利用；废滤芯和废活性炭交由厂家回收处理。

综上所述，项目废水、废气和噪声排放满足环保相关标准要求，对环境影响较小。运营期间该项目基本执行了各项环境保护规章制度，污染防治措施和生态保护措施可行。环保管理制度健全，建设及运行期间环保档案资料基本齐全。建议通过验收。

## 二、建议

- 1、进一步加强环境管理，完善环境管理机构 and 机制，确保各种环保设施的正常运行；
- 2、重视厂区卫生清洁，加强对生活垃圾、危险废弃物的收集和管理；
- 3、加强对产噪设备的定期检修和维护工作，确保噪声稳定达标排放；
- 4、加强对项目隔油池的管理，保证设施的正常运行。

## 建设项目工程竣工环境保护“三同时”验收登记表

填表单位(盖章): 四川九诚检测技术有限公司 填表人(签字):

项目经办人(签字):

建设项目	项目名称	年产防火门10000樘，防火卷帘门80000平方米生产线						建设地点	四川省成都市温江区成都海峡两岸科技产业开发园 西区永盛镇片区兴达路178号				
	建设单位	四川文清消防工程有限公司						邮编		联系电话	13880633632		
	行业类别	金属门窗制造C3412	建设性质	新建 <input checked="" type="checkbox"/> 迁建 <input type="checkbox"/> 技改 <input type="checkbox"/>			建设项目开工日期		投入试运行日期				
	设计生产能力	年产防火门10000樘，防火卷帘门80000平方米						实际生产能力					
	投资总概算(万元)	500万元	环保投资总概算(万元)	18万元		所占比例%	3.6%	环保设施设计单位					
	实际总投资(万元)	500万元	实际环保投资(万元)	18万元		所占比例%	3.6%	环保设施施工单位					
	环评审批部门	成都市温江区环境保护局		批准文号	温环建评[2018]79号		批准日期	2018年5月7日	环评单位	四川锦绣中华环保科技有限公司			
	初步设计审批部门			批准文号			批准日期		环保设施监测单位				
	环保验收审批部门			批准文号			批准日期						
	废水治理(万元)	1.5	废气治理(万元)	8.0		噪声治理(万元)	1.0	固废治理(万元)	4.5	绿化及生态(万元)	1.0	其它(万元)	2.0
新增废水处理设施能力		新增废气处理设施能力				年平均工作时			300天				
污染物排放达标与总量控制(工业建设项目详填)	污染物	原有排放量(1)	本期工程实际排放浓度(2)	本期工程允许排放浓度(3)	本期工程产生量(4)	本期工程自身削减量(5)	本期工程实际排放量(6)	本期工程核定排放量(7)	本期工程“以新带老”削减量(8)	全厂实际排放总量(9)	区域平衡替代削减量(11)	排放增减量(12)	
	废水												
	化学需氧量		169	500			0.149	0.179					
	氨氮		10.0	45			0.008	0.013					
	总磷		1.66	8			0.0014	0.003					
	废气												
	二氧化硫												
	烟尘												
	粉尘												
	氮氧化物												
工业固体废物													
VOCs													

注:1、排放增减量: (+)表示增加, (-)表示减少。2、(12) = (6) - (8) - (11), (9) = (4) - (5) - (8) - (11) + (1)。3、计量单位: 废水排放量——万吨/年; 废气排放量——万标立方米/年; 工业固体废物排放量——万吨/年; 水污染物排放浓度——毫克/升; 大气污染物排放浓度——毫克/立方米; 水污染物排放量——吨/年; 大气污染物排放量——吨/年。